

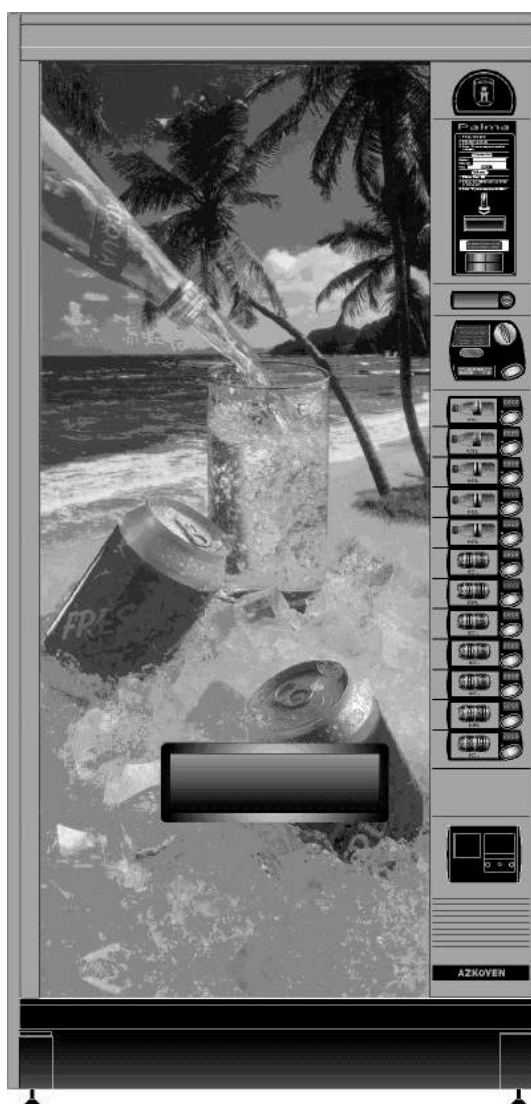

**Торговый автомат по продаже охлажденных напитков в
упаковке**

«PALMA B»





НОРМАТИВНЫЕ ДОКУМЕНТЫ:

Автоматы серии PALMA соответствуют требованиям следующих нормативных документов:

EN 60335

Директиве ЕС в отношении оборудования DSM 89/392/ЕЭС и всем принятым к ней поправкам.

Директиве ЕС в отношении оборудования низкого напряжения DBT 73/23/ЕЭС и всем принятым к ней поправкам.

Директиве ЕС об электромагнитной совместимости EMC 89/339/ЕЭС и всем принятым к ней поправкам.

Настоящий документ содержит информацию, имеющую характер частной собственности, которая защищена законом об интеллектуальной собственности.

Все права защищены. Запрещается копировать, перепечатывать и переводить на другой язык любые части настоящего документа без получения предварительного письменного согласия компании **AZKOYEN**.

AZKOYEN оставляет за собой право изменять настоящую модель, в связи с постоянными исследовательскими работами, без предварительного оповещения.

© 2001 **AZKOYEN**, Все права ЗАЩИЩЕНЫ.



ЗАПРЕЩАЕТСЯ МАНИПУЛИРОВАТЬ ЛЮБЫМИ КОМПОНЕНТАМИ АВТОМАТА, КОТОРЫЕ ОБОЗНАЧЕНЫ ЗНАКОМ ВЫСОКОГО НАПРЯЖЕНИЯ, ТАК КАК ЭТО ОПАСНО. С ЭТИМИ КОМПОНЕНТАМИ МОГУТ РАБОТАТЬ ТОЛЬКО СОТРУДНИКИ ТЕХНИЧЕСКОЙ СЛУЖБЫ.



Торговый автомат по продаже охлажденных напитков в упаковке

Модели PALMA B-5/B-6/B-6G/B-9/B-12

Глава 1. Общие характеристики

1.1.- Виды продаваемого товара.

Напитки и жидкости в бутылках или жестяных банках различного объема.

Для продажи различных товаров в автоматах серии PALMA B предусмотрены кнопки 2, 5, 6, 7, 9 и 12, позволяющие сделать выбор товара соответствующего наименования.

1.2.- Виды механизмов извлечения товара.

В автоматах серии PALMA B предусмотрена гибкая система использования различных видов механизмов выдачи товара.

Существуют следующие виды механизмов извлечения банок/бутылок:



Модули для одного вида товара (A1/A2/A3/A4/B1/B2/B3/B4/C1/C2/C3/C4) – Речь идет о независимых каналах, которые в зависимости от вида товара могут заряжаться в один, два, три или четыре ряда, и при этом могут регулироваться по ширине.



Вращающийся модуль для 3 наименований товара (A1/3). Речь идет о блоке из трех каналов, который может вращаться, облегчая тем самым загрузку нижних каналов, и в который можно заряжать в один ряд жестяные банки 33 мл.

В ПРИЛОЖЕНИИ 1 приводится подробное описание размеров упаковок, которые могут использоваться в указанных механизмах, так также дается описание существующих видов загрузки.

Помимо этих механизмов, автоматы серии PALMA B могут комплектоваться каналами для продажи товаров в упаковке-брик, йогуртов и т. д.

Эти каналы называются **Регулируемые нории (NR-86)**. Такой канал состоит из линии (нория) звеньев, в каждое из которых устанавливается регулируемая по высоте лопатка.

1.3.- Размеры автомата.

Автоматы серии PALMA B могут быть различных размеров.

Размер автомата напрямую зависит от типа установленных в нем каналов и от количества продаваемых наименований товара. На самом деле, маркировка автоматов выполнена в зависимости от количества кнопок с наименованием товара.

Автомат может быть следующих размеров (мм):

Модель	К-во кнопок	A	B	C	D
PALMA B-5	5	1830	680	682	737
PALMA B-6	6	1830	888	890	883
PALMA B-6G	6	1830	980	982	901
PALMA B-9	9	1830	980	982	901
PALMA B-12	12	1830	980	982	901

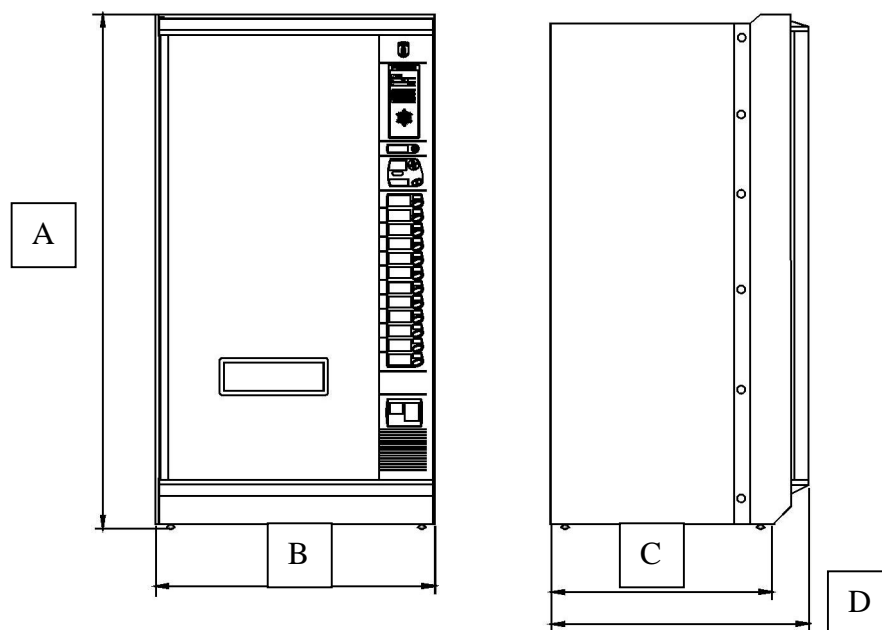

1.4.- Конфигурация автоматов.

За исключением модели **PALMA B-5**, все остальные модели серии могут укомплектовываться различными комбинациями механизмов.

1.5.- Контроль выполнения операций.

На дверце автомата предусмотрено табло, на котором появляются сообщения для покупателя о выполняемой операции и для оператора при программировании автомата.

Автомат также снабжен пультом с кнопками для его программирования и выполнения различных функций:

Программирование цены каждого наименования товара, вида каналов и т. д.

Ведение учета общего количества проданного товара или каждого наименования, сумма продаж, сумма денег, предназначенная для выдачи сдачи и т. д.

Самодиагностика, обнаружение и сообщение о неисправностях.

Связь с механизмами системы оплаты, периферийными устройствами (прибор на инфракрасных лучах, RS-232, модем и т. д.)

1.6.- Охлаждение

Все автоматы серии **PALMA B** снабжены программируемым термометром, который контролирует температуру товара внутри автомата. В автомате может устанавливаться минимальная температура 1°C.

В системе охлаждения используется охлаждающий газ R-134a, **БЕЗ CFC (хлорофторуглерода)**.

1.7.- Рабочая температура автомата.

Автомат работает в температурных пределах от 0°C до 32°C при относительной влажности от 35% до 65%.

1.8.- Рабочий наклон автомата.

Автомат может эксплуатироваться при фронтальном и боковом наклоне максимум 5°.

При перемещении или транспортировке автомат всегда должен находиться в вертикальном положении. **НЕ ДОПУСКАЕТСЯ КЛАСТЬ АВТОМАТ НА ОДНУ ИЗ ЕГО СТОРОН.**

1.9.- Уровень шума.

Рабочий уровень шума автоматов этой серии не превышает 70 dB(A).



Глава 2. Подготовка к работе и запуск

2.1 Электротехнические характеристики.

Напряжение в электрической сети должно соответствовать напряжению, указанному на табличке с характеристиками автомата; напряжение не может превышать 6% или быть ниже 10% от указанного.

Потребляемая мощность также указана на табличке.



ВНИМАНИЕ: АВТОМАТ СОДЕРЖИТ ДЕТАЛИ, НАХОДЯЩИЕСЯ ПОД ВЫСОКИМ НАПРЯЖЕНИЕМ. ЗАПРЕЩАЕТСЯ МАНИПУЛИРОВАТЬ ЛЮБЫМИ КОМПОНЕНТАМИ, СО ЗНАКОМ ВЫСОКОГО НАПРЯЖЕНИЯ. ЭТО МОГУТ ДЕЛАТЬ ТОЛЬКО СПЕЦИАЛИСТЫ ТЕХНИЧЕСКОЙ СЛУЖБЫ.

2.2 Выбор места для установки автомата.

Убедитесь в том, что электрическая проводка, розетка и автоматический предохранитель обладают достаточной мощностью для подключения автомата.

Внимание: Электрическая вилка автомата снабжена контактом заземления. Необходимо обеспечить надежный контакт корпуса автомата с контактом заземления, кроме того, следует предусмотреть свободный доступ к разъему подключения автомата в электросеть. **AZKOYEN** не несет ответственность при несоблюдении приведенных выше требований.

Вентиляция. Сжижение охлаждающего газа достигается при помощи принудительной циркуляции воздуха: забор воздуха осуществляется через отверстия на передней панели корпуса, а выход - через его заднюю панель. Входящий воздух не должен поступать из горячего источника; при установке автомата близко к стене необходимо использовать ограничители, которые обеспечивают минимальное пространство необходимое для правильной работы системы вентиляции.

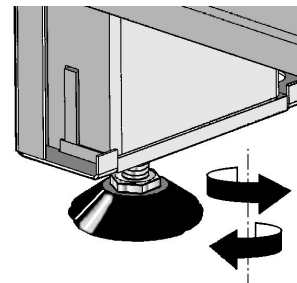

Нивелирование. При установке автомата следует помнить о рекомендациях в отношении наклона; для выравнивания автомата используйте четыре регулируемые ножки.

ПЕРЕД ВКЛЮЧЕНИЕМ АВТОМАТА СЛЕДУЕТ ПОДОЖДАТЬ КАК МИНИМУМ ПОЛЧАСА ПОСЛЕ ЗАВЕРШЕНИЯ УСТАНОВКИ. СИСТЕМА ОХЛАЖДЕНИЯ ДОЛЖНА ПРИЙТИ В НОРМУ, В ПРОТИВНОМ СЛУЧАЕ ОНА МОЖЕТ ВЫЙТИ ИЗ СТРОЯ.

2.3 Запуск.

После подключения автомата в сеть следует включить **главный выключатель**, расположенный в центральной части дверцы.

Система охлаждения включится автоматически спустя непродолжительное время.



ВКЛЮЧИТЬ ГЛАВНЫЙ



2.4 Первичная загрузка товаров.

Войдите в режим программирования автомата (см. главу 5) и выполните функцию **F-041**. Моторы займут исходное положение для извлечения товара.

После занятия механизмами исходного положения загрузите каналы товарами. Первая упаковка должна устанавливаться так, как показано на рисунке.

Произведите несколько выдач каждого вида товара, нажимая для этого кнопку, соответствующую каждому каналу (для выдачи товара можно опускать стоимость каждого товара или перевести автомат в режим **БЕСПЛАТНАЯ ВЫДАЧА**, воспользовавшись для этого функцией **F-220**).

Автомат поставляется с конфигурацией, предназначенной для продажи определенных видов товара, при необходимости их изменения и продажи других товаров, возможно, потребуется перепрограммирование канала, для этого воспользуйтесь функцией **F-210**, которая также приводит моторы в положение для извлечения товара.

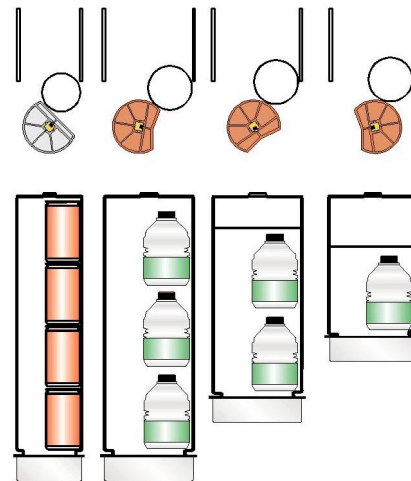

2.5 Зарядка устройств для выдачи сдачи.

См. инструкции раздела 4.5.

2.6 Начальное программирование

Для работы автомата следует запрограммировать стоимость товаров, в противном случае автомат перейдет в режим **НЕ РАБОТАЕТ**, запрограммируйте цены товаров, следуя инструкциям, изложенным в разделе, посвященном программированию.

2.7 Рабочий режим автомата.

Закройте дверцу и попробуйте получить несколько наименований товара для того, чтобы проверить работу каждого канала выдачи, программирование наименований товаров и выдачу сдачи монет всех типов номиналов. Если автомат правильно выполнил все операции, войдите в режим программирования и убедитесь в правильности ведения учета, после чего обнулите все показания и включите автомат в рабочий режим. Для начала продажи закройте дверцу.



Глава 3. Описание выполняемой операции.

3.1 Продажа.

На информационном табло (1) показывается сумма опущенных монет по мере их поступления в монетоприемник. Монеты, которые не были приняты автоматом, сразу поступают в окошко для выдачи сдачи (7), откуда их можно забрать.

После ввода стоимости (4) за приобретаемый товар (5) под расчет или ее превышения, достаточно нажать кнопку (3) для того, чтобы автомат спустя несколько секунд выдал товар: товар выдается через окошко выдачи товара (6), а при выдаче сдачи монеты поступают в окошко для выдачи сдачи (7).

1. Информационное табло
2. Прорезь для опускания монет
3. Кнопка выбора товара
4. Индикатор цены
5. Наименование товара
6. Индикатор отсутствия товара
7. Окошко для выдачи сдачи
8. Окошко для выдачи товара

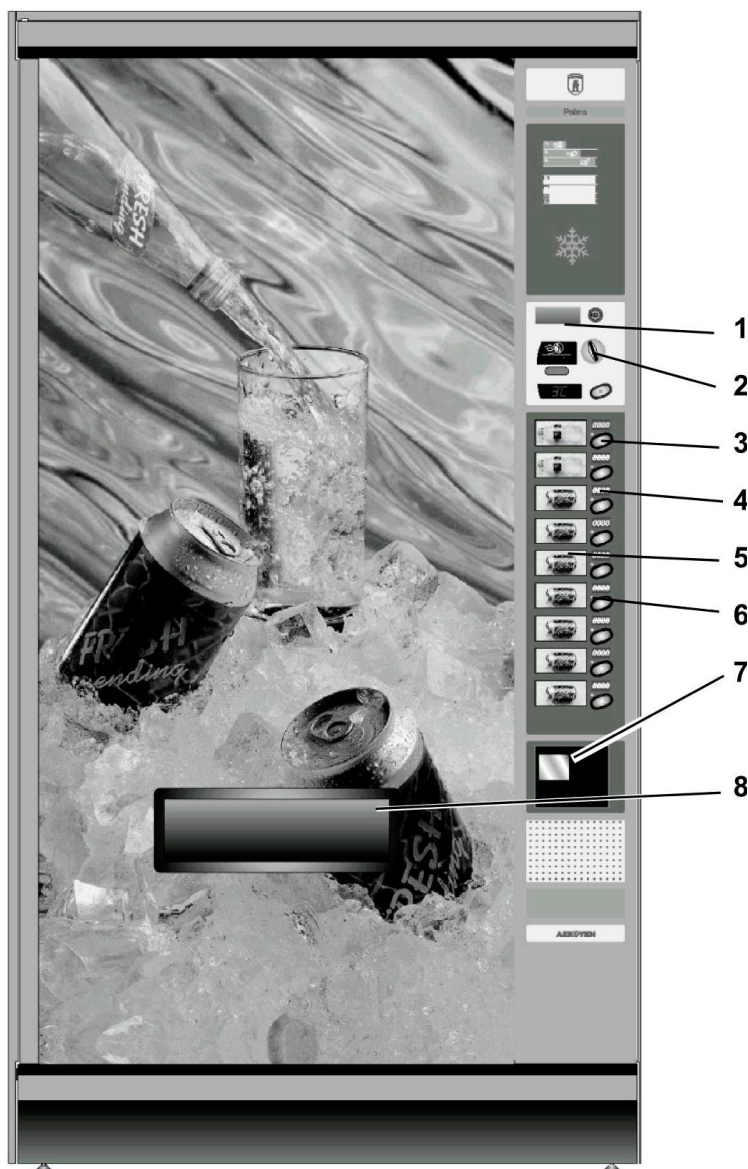



Глава 4. Описание автомата.

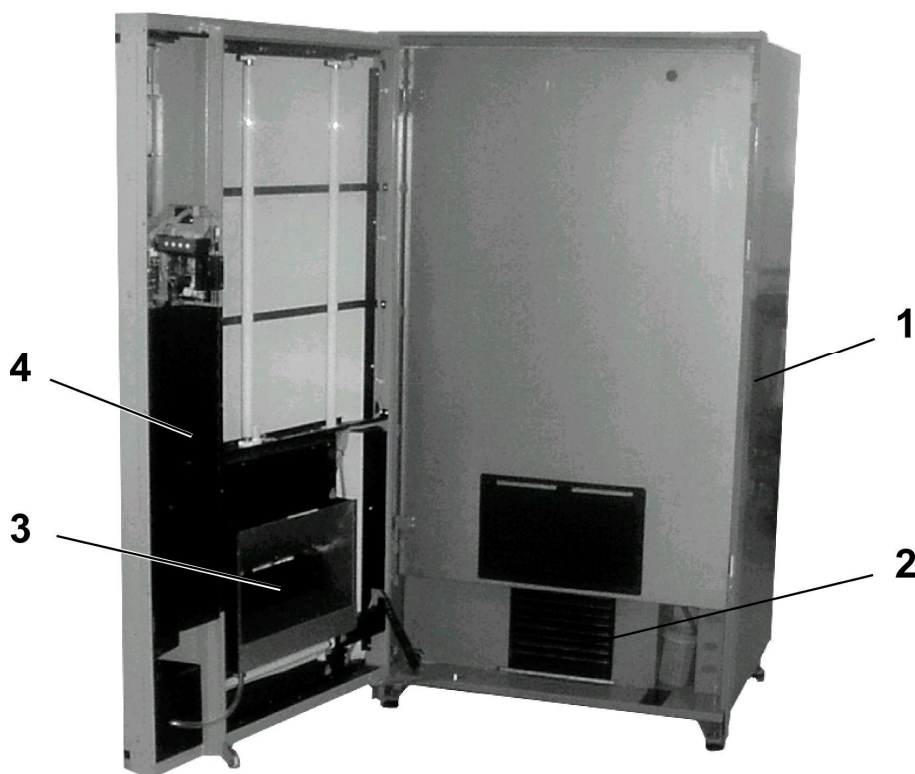

- 1 Холодильный шкаф
- 2 Система охлаждения
- 3 Отделение для выдачи товара
- 4 Монетоприемник

4.1 Холодильник

В передней части корпуса автомата размещается изолированная вспененным полиуретаном холодильная камера. Для предотвращения появления коррозии с внутренней стороны камера покрыта покрашенной оцинкованной сталью.

Температура в камере устанавливается при помощи функции **F-468**. Размораживание камеры и испарение остатков воды осуществляется автоматически.

4.2 Механизмы извлечения упаковок.

Механизмы извлечения упаковок (банки/бутылки) представляют собой модуль или стойку, в которую бутылки устанавливаются одна на другую; при каждом полном повороте или полуобороте (в зависимости от положения извлекающих кулачков) "экстрактора" (1, рис. 6), который приводится в движение мотором, происходит извлечение упаковки.



- 1 Экстрактор
- 2 Рычаг устройства обнаружения товара
- 3 Датчик «отсутствует»
- 4 Мотор экстрактора
- 5 Кулачок

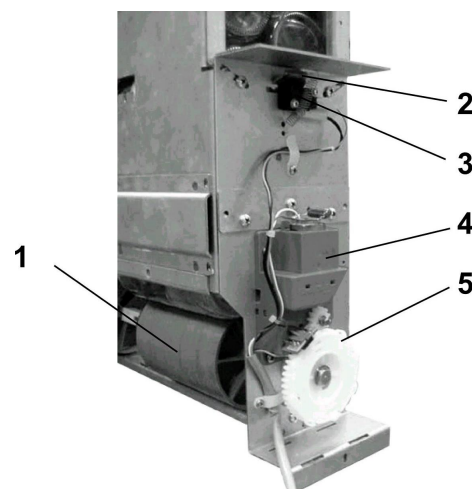

Канал снабжен системой обнаружения нагрузки. Благодаря рычагу обнаружения товара, который содержит выключатель или датчик (3, рис. 6), автомату известно в любой момент времени состояние каждого канала. Если в каком-либо из каналов закончится товар и поэтому освободится рычаг обнаружения, автомат обозначит этот канал как нерабочий, то есть просигнализирует о том, что в нем нет товара, и при этом на дверце загорится индикатор.

Как показано на рисунке, движение извлекающих кулачков происходит по принципу маятника.

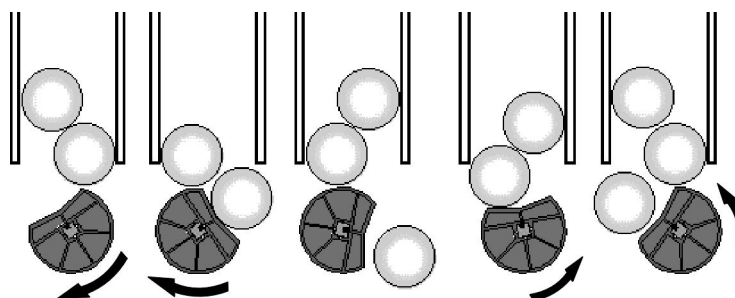

4.2.2.- Загрузка товара.

Загрузку товара следует начинать сзади, то есть, если загружаемый канал имеет три ряда по глубине, то загрузку нужно начинать с канала, расположенного сзади, а затем переходить к загрузке следующего канала, таким образом, в последнюю очередь будет загружаться канал, расположенный впереди.

Убедитесь в том, что рычаг обнаружения отсутствия товара находится в правильном положении; в любом случае, всегда следует помнить приведенный выше принцип работы механизма извлечения.

В ПРИЛОЖЕНИИ 1 объясняется порядок загрузки разных товаров в зависимости от вида используемого механизма; при отсутствии специальных инструкций, следуйте инструкциям, приведенным на рисунках.

4.2.3 Загрузка автомата с подвижными каналами.

Существует три вида подвижных каналов:

- 1.- Модули с откидными каналами
- 2.- Модули с вращающимися каналами
- 3.- Модули со сдвижными каналами

Эти каналы могут передвигаться для облегчения операции загрузки внутренних каналов.

При необходимости загрузки упомянутых внутренних каналов, следует выполнить следующее:

- Если речь идет об откидном канале (Palma B-5/B-6), достаточно взять его за верхнюю часть и потянуть на себя до тех пор, пока он не упрется.
- Если речь идет о вращающемся канале (Palma B-9/B-12). Поднимите защелку запорного механизма (G) и поверните модуль, как это показано на рисунке.
- Если речь идет о сдвижном канале (Palma B-12). Сдвижные каналы всегда сопровождаются вращающимся каналом, поэтому, сначала следует вынуть вращающийся канал, а затем



переместить сдвижной модуль по планке, на которую он опирается, для загрузки нижних каналов.

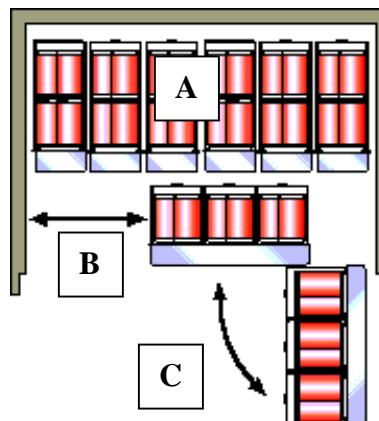
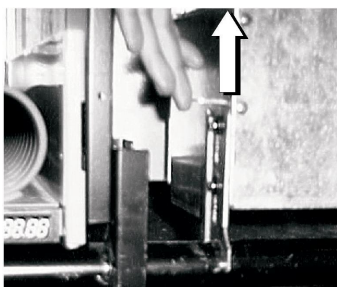

4.2.4 Соответствие между кнопками и каналами

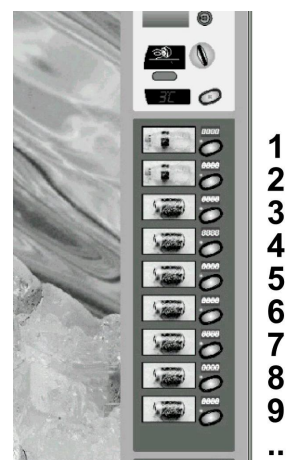
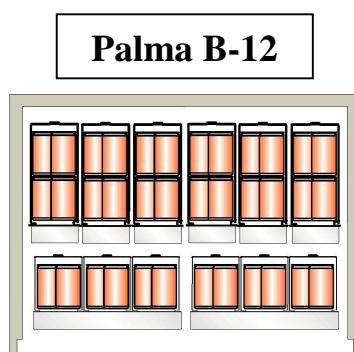
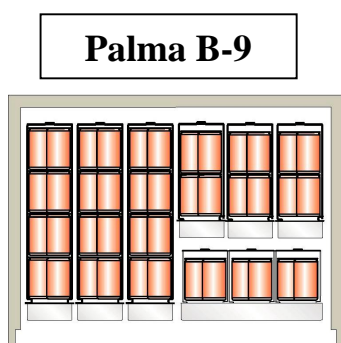
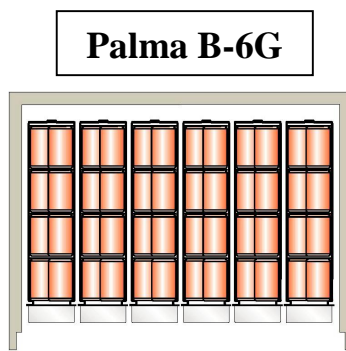
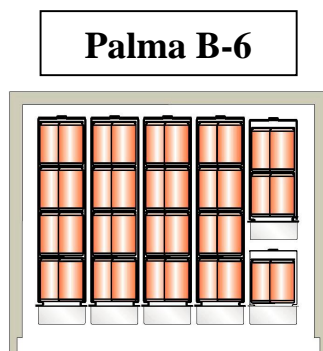
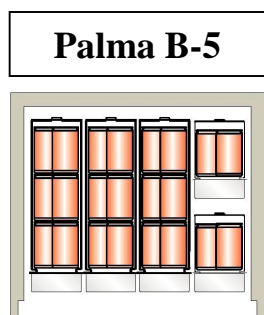



4.2.5 Настройка каналов для банок под бутылки.

При необходимости подгонки канала для банок под бутылки обратитесь к своему поставщику, который предоставит вам информацию о необходимых деталях и порядке регулировки каналов для банок для продажи бутылок.

Следует иметь в виду необходимость соблюдения минимального расстояния между последним каналом для банок и первым каналом для бутылок. С этой целью, на нижнюю боковую усилительную планку последнего канала для банок всегда следует устанавливать разделитель (1), который обеспечивает это расстояние.

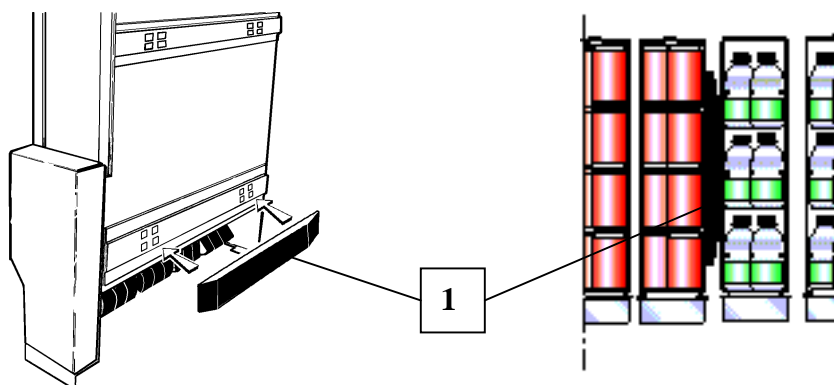

Установка разделителя зоны банки/бутылки

4.3 Механизм для упаковок-брик

Механизмы для упаковок-брик, также называются «NR» (Регулируемая норья), специально предназначены для продажи товаров в прямоугольных упаковках, типа брик или похожих на них. Все типы механизмов снабжены различным количеством лопаток, на которых размещается товар.

Принцип работы: При каждом нажатии кнопки автомата механизм производит перемещение лопатки, и находящийся на первой лопатке товар поступает в отделение для его выдачи.

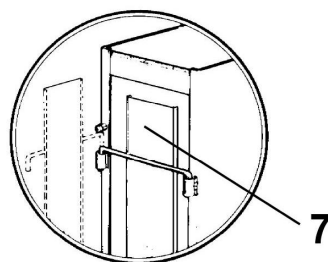

- 1 Лопатка
- 2 Устройство обнаружения товара
- 3 Ось опрокидывания
- 4 Датчик «отсутствует»
- 5 Шарнирная тяга
- 6 Направление движения товара
- 7 Держатель товара

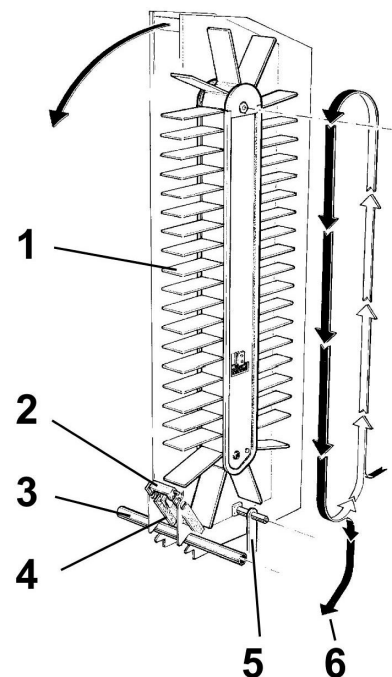



4.3.1 Загрузка товара.

Для установки товара на лопатки расположенные сзади, потяните за верхнюю перемычку в направлении стрелки, после чего нория наклонится вперед.

Прежде чем вернуть норию в вертикальное положение, не забудьте закрыть заднюю решетку; **помните, что для обеспечения устойчивости автомата не желательно вынимать несколько норий одновременно.**

После загрузки товара в автомат нажмите кнопку **B** на пульте программирования и механизмы займут исходное положение.

Если этого не сделать, то автомат снова будет выдавать сообщение «**НЕТ ТОВАРА**» для тех норий, которые были пусты до загрузки товара.



4.3.2 Виды продаваемых товаров.

Механизмы типа нория позволяют продавать различные виды товара, в зависимости от размера его упаковки.

Иными словами, все товары, размеры которых укладываются в отношение **L - A**, могут продаваться с использованием механизмов типа нория.

L	A
120	40
110	58
100	75

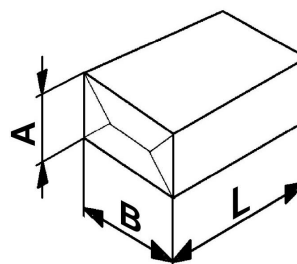

Например: Товар размером 120x42 не может продаваться в автомате, в то время как товар с размерами 110x40 может продаваться.

Максимальное ограничение размера по высоте (**A**) определяет в каких типах механизмов, отличающихся количеством лопаток, может продаваться данный товар.

«A» меньше или равняется	38	48	55	75
Кол-во лопаток	40	30	25	20

4.3.3 Изменение конфигурации нории.

Механизмы "NR" носят это название потому, что каждая лопатка нории может устанавливаться в три различных положения по высоте, таким образом, если из-за размера продаваемого товара возникает необходимость увеличить пространство между звеньями нории, то это можно сделать, изменив расстояние между лопатками.

Для этого следует выполнить следующее:

- 1 Освободите лопатку из гнезда, нажав на защелку, которая ее удерживает. Используйте для этого приспособление, которое находится в пакете с аксессуарами, идущими в комплекте с автоматом.
- 2 Выньте лопатку
- 3 Установите лопатку в другое гнездо, нажав на нее, пока она не зафиксируется защелкой.

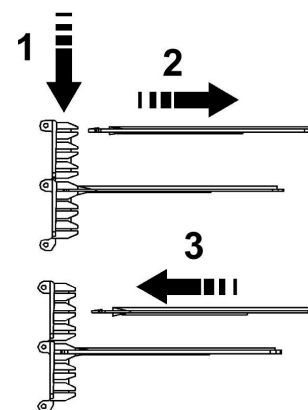



4.3.4.- Крепление автомата.

Если в автомате установлены нории, то при загрузке товаров **НЕЛЬЗЯ ОПРОКИДЫВАТЬ ОДНОВРЕМЕННО БОЛЬШЕ ОДНОЙ НОРИИ**; несмотря на это, для обеспечения устойчивости автомата и во избежание риска его опрокидывания следует закрепить его при помощи **КРЕПЛЕНИЙ К ПОЛУ/СТЕНЕ**, которые поставляются в комплекте с автоматом (при условии, что в нем предусмотрена установка механизмов типа нория).

В набор креплений входят два крепления, которые могут крепиться внизу к задней стенке автомата или к верхней плоскости автомата; к креплениям прилагаются винты для крепления к автомату (самонарезные) и дюбеля с шурупами для крепления к стене.

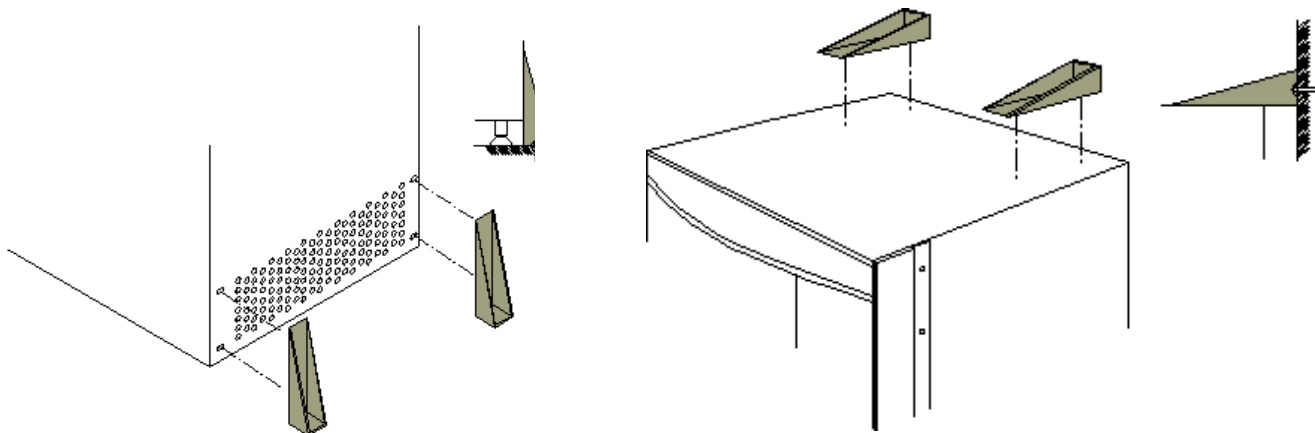

4.4 Механизм платежной системы.

1. Приемное отделение для монет
2. Монетоприемник
3. Трубки для выдачи сдачи
4. Касса

На дверце автомата находится механизм выбора товара, возврата сдачи и монетоприемника. Механизм включает приемное отделение для монет, по которому монеты поступают в монетоприемник, где они распознаются, и откуда поступает сигнал в систему управления автомата. Если речь идет о монетах, которые могут быть использованы для выдачи сдачи, они складываются в трубках для сдачи монетоприемника. Если трубки для сдачи заполнены или речь идет о монетах, которые не могут использоваться для выдачи сдачи, монеты поступают в кассу.

Если опущенная монета неправильная, монетоприемник отказывается принимать ее.

Если после ввода монет покупатель нажмет кнопку возврата, монетоприемник извлечет монеты того же номинала из трубок для сдачи.

Azkoyen рекомендует использовать платежные системы типа **EJECUTIVO** или **MDV/ICP**, вместе с тем, в автомат могут устанавливаться любые другие совместимые с ними платежные системы, при условии, что они соответствуют *Европейской директиве EMC 89/336/ЕЭС и поправкам к ней.*

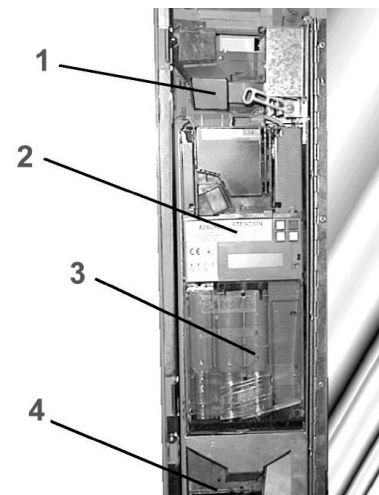

4.5 Зарядка трубок для сдачи.



Если в вашем автомате установлена платежная система типа MDB/ICP. Переведите автомат в режим программирования и загрузите монеты для сдачи; порядок загрузки не имеет значения, монетоприемник выполнит их классификацию и разложит по соответствующим трубкам. После заполнения трубок выйдите из режима программирования.

Если в вашем автомате установлена платежная система EJECTIVO. Следуйте инструкциям, прилагаемым к платежной системе.



Глава 5. Программирование.

5.1 Что такое программирование?

Автомат может выполнять ряд функций, которые Вы можете задавать сами. Программированием называются действия, которые выполняются для определения порядка работы автомата при выполнении им определенных операций.

Существует два способа программирования автомата:

При помощи Персонального меню. Речь идет о наиболее часто используемых функциях, к которым нужен быстрый доступ.

При помощи Общего меню. Вы можете сами добавлять в Персональное меню отдельные функции (максимум 32).

5.2 Как осуществляется программирование?

Автомат снабжен переносным пультом с четырьмя кнопками, которые позволяют управлять им во время его нормальной работы и при программировании функций.

Использование пульта программирования в нормальном режиме. При нахождении автомата в рабочем состоянии пульт может использоваться для:

- Нажатие кнопки А** Переводит автомат в режим **БЕСПЛАТНАЯ ВЫДАЧА** только для одной операции, после окончания операции автомат возвращается в режим нормальной работы.
- Нажатие кнопки В** Нажатие и удерживание кнопки свыше 3 секунд высвечивает на табло температуру внутри автомата.
- Нажатие кнопки С** Переключает автомат в режим программирования.
При нажатии и удерживании кнопки свыше 3 секунд, на табло автомата появится запрос о вводе номера функции для ее непосредственного выполнения.
- Нажатие кнопки D** Позволяет изменять запрограммированные функции при помощи устройства на инфракрасных лучах.
Нажатие и удерживание кнопки свыше 3 секунд позволяет перейти в режим программирования Персонального меню.
При нажатии и удерживании кнопки свыше 5 секунд происходит обнуление памяти.

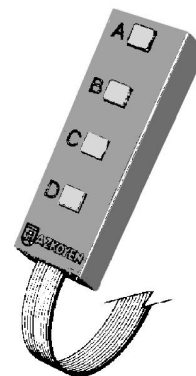

Использование пульта программирования в режиме программирования. После перевода автомата в режим программирования работа автомата может быть изменена следующими способами:

Изменение цифровых значений (ввод чисел). В ряде случаев автомат попросит вас ввести числа (например, номер функции или цену). Для этого следует выполнить следующее:

- A** Увеличивает единицы (0000 + A = 0001)
- B** Увеличивает десятки (0000 + B = 0010)
- C** Увеличивает сотни (0000 + C = 0100)
- D** Увеличивает тысячи (0000 + D = 1000)

Например, для набора цифры 3142 следует нажать следующие кнопки:

- D + D + D (3000)
- C (3100)
- B + B + B + B (3140)
- A + A (3142)

После ввода цифр, для подтверждения их ввода и перехода к следующему шагу нажмите кнопку ВОЗВРАТ.

Выбор опций. В отдельных случаях автомат предложит вам сделать выбор между двумя возможными опциями.

Нажатие кнопок А или В изменяет Да на Нет.

Нажатие кнопки D подтверждает значение, которое показывается на табло.



5.3 Персональное меню.

Доступ и управление Персональным меню. Персональное меню содержит ряд функций автомата, которые в связи с их частым использованием сгруппированы вместе, и к которым обеспечен быстрый и простой доступ. Персональное меню содержит следующие функции:

- 110 ДЕНЬГИ ПРОД.
- 120 ВСЕГО ДЕНЕГ
- 171 ОБНУЛЕНИЕ УЧЕТА
- 201 ПРОГР. ЦЕНЫ
- 210 ПРОГ. ИМПУЛЬСЫ
- 420 СООБЩ. ПУБЛИЧ.
- 468 ХОЛОД.
- 510 ДАТА/ВРЕМЯ

ПРИМЕЧАНИЕ: По желанию пользователя, набор этих функций может быть изменен.

Для работы с функциями Персонального меню следует выполнить следующее:

- Откройте автомат.
- Нажмите кнопку С на пульте программирования. Если во время работы автомата имели место сбои (неисправности, отсутствие монет в трубках выдачи сдачи ...), на табло появятся сообщения о них. Снова нажмите кнопку С для получения доступа к Персональному меню (если аварий не было, достаточно нажать кнопку С один раз). Появится первая функция.
- Нажмите кнопку А или ВОЗВРАТ для перехода к следующей функции Персонального меню.
- Для возврата к предыдущей функции нажмите кнопку В.
- Нажмите кнопку С для выхода из режима программирования.
- Нажмите кнопку D для программирования функции, которая показывается на табло.

Порядок ввода изменений и программирования функций подробно описан в разделе «Общее меню».

5.4 Персональное меню. Конфигурация.

Если вы часто используете отдельные функции, вы можете добавить их в Персональное меню. Персональное меню может содержать максимум 32 функции. Для программирования этих функций следуйте инструкциям, описанным в функции **440 ПЕРСОНАЛЬНОЕ МЕНЮ** в разделе «Общее меню».

5.5 Быстрый доступ к функции.

При необходимости выполнения функции, которая отсутствует в персональном меню, нажмите и удерживайте кнопку С в течение 3 секунд. На табло появятся три цифры для ввода номера функции, которую вы хотите выполнить. Для ввода и доступа к функции используйте режим изменения цифровых значений.

5.6 Общее меню.

Ниже подробно описываются различные функции автомата, приводится порядок их использования и работы каждой из них; для этого использован следующий формат:

СООБЩЕНИЕ ФУНКЦИЯ *Описание функции*

Порядок работы в этой или этих функциях.

ДЕЙСТВИЯ

F-001 *Ручное опустошение трубок выдачи сдачи с MDB.*

Нажатие кнопок А и В позволяет переходить вперед или назад с одной трубки выдачи сдачи на другую платежной системы MDB.

Нажатие кнопки D позволяет извлечь одну монету из выбранной трубки для сдачи. На табло показывается учет выданных монет.



F-002 *Ручная зарядка трубок для сдачи с MDB.*

Вставьте монеты в трубки, на табло появится данные об учете.

F-010 *Передача данных на принтер.*

Передаёт данные учета на выход RS-232C в формате ASCII со строками в 40 столбцах. Для получения дополнительной информации смотрите инструкцию к принтеру.

F-041 *Установка канала в исходное рабочее положение*

Устанавливает мотор экстрактора в исходное рабочее положение.

При помощи нажатия кнопки А и В выберите требуемый канал (С01, С02 и т. д.) Канал также можно привести в исходное положение нажатием на рычаг обнаружения отсутствия товара в данном канале.

Для подтверждения сделанного выбора нажмите кнопку D. При каждом нажатии кнопки А механизм начинает свое перемещение. Продолжайте нажимать на кнопку до тех пор, пока механизм не займет исходное рабочее положение (на табло кратковременно появится индикация Р-0, после чего произойдет выход из функции).

Если после 9 перемещений не будет обнаружено исходное рабочее положение, автомат автоматически выйдет из функции, а канал останется в нерабочем состоянии.

F-050 *Качество приема телефонной связи модемом GSM.*

На табло показывается индикация о качестве принимаемого сигнала модемом GSM. В зависимости от положения антенны качество сигнала приема может меняться. Максимальный уровень принимаемого сигнала обозначается индикацией 31.

F-099 *Обнуление всех установок конфигурации автомата.*

Нажатие кнопки D обнуляет все установки конфигурации автомата. После перезапуска автомат начнет работать с установками конфигурации, принятыми по умолчанию.

ВЕДЕНИЕ УЧЕТА

F-110 *Сумма реализованного товара каждого наименования.*

F-111 *Количество единиц проданного товара каждого наименования.*

Нажмите на кнопку выбора товара, и на табло появится цена товара данного наименования. Индикации выводятся при помощи шести цифр. Для индикации используются два табло. На первом табло указываются две наиболее значимые цифры, а на следующем табло показываются остальные цифры. На втором табло цифры, расположенные справа от точки, являются десятичными.

Например: Если на первом табло показывается **05**, а на втором **45.80**, то общая цифра будет **545.80**.

Нажмите следующую кнопку выбора товара для продолжения проверки цен.

F-120 *Общая сумма реализованного товара.*

На табло показывается общая сумма, полученная за реализованный товар.

F-121 *Общее количество единиц проданного товара.*

F-141 *Сумма денег, находящаяся в кассе или отделении для хранения денег.*

F-142 *Сумма денег во всех трубках для сдачи.*

F-145 *Сумма денег, извлеченных вручную из трубок для сдачи.*

F-146 *Сумма не выданной сдачи по каждой трубке для сдачи.*

F-148 *Сумма, полученная при помощи карточек предварительной оплаты.*

Показывается в виде значений, аналогичных для функции 110.

F-150 *Количество непроданного товара каждого наименования.*

(Присутствует только в автоматах с устройством обнаружения отсутствия товара).



Нажмите на кнопку выбора требуемого наименования товара. На табло появится число единиц не проданного товара данного наименования в связи с его отсутствием в автомате.

F-171 *Обнуление всех данных учета.*

Нажатие кнопки D стирает все данные учета автомата, за исключением учета для трубок для сдачи.

F-174 *Сброс данных учета в трубках выдачи сдачи.*

Нажатие кнопки D стирает все данные учета для трубок сдачи.

F-180 *Непрерывный учет общей суммы продаж.*

Эта функция показывает общую сумму, полученную за проданный товар с момента последнего обнуления данных в памяти RAM (см. 5.2). Этот учет не обнуляется при помощи функции 171. Его можно обнулить лишь при перезапуске автомата.

F-183 *Не подлежащая обнулению сумма денег, находящихся в кассе или отделении для хранения денег.*

F-184 *Не подлежащая обнулению сумма, предназначенная для выдачи сдачи.*

F-185 *Не подлежащая обнулению сумма денег, извлеченных из трубок для сдачи вручную.*

F-186 *Не подлежащая обнулению сумма денег, не выданных из трубок для сдачи.*

F-188 *Не подлежащие обнулению данные об учете, полученных сумм при оплате товара карточками предварительной оплаты.*

На табло показывается индикация затребованных данных по непрерывному учету автомата (зарегистрированных с момента последнего включения автомата).

ПРОГРАММИРОВАНИЕ ЦЕН И РЕЖИМОВ ПРОДАЖИ

F-201 *Программирование цен для каждого наименования товара.*

Нажмите кнопку выбора товара, а затем, при помощи функции изменения цифровых значений, введите новую цену. Для программирования цены для следующего наименования достаточно нажать соответствующую кнопку выбора товара и повторить операцию.
Для окончания программирования нажмите кнопку ВОЗВРАТ.

F-202 *Устанавливает цену для нескольких наименований товаров.*

Запрограммируйте цену при помощи функции изменения цифровых значений. Нажмите кнопки наименования товаров, для которых вы хотите установить эту цену.
Нажмите ВОЗВРАТ для программирования другой цены. Если вы нажмете ВОЗВРАТ, не запрограммировав цену, автомат выйдет из режима программирования данной функции.

ПРИМЕЧАНИЕ: Ввод 9999 в режиме функций F-201 и F-202 аннулирует запрограммированную цену.

F-210 *Программирование типа канала для извлечения*

Нажатие кнопок А и В (С01, С02 и т. д.) и последующее нажатие кнопки D выбирает канал для программирования. Выбрать канал для программирования можно также нажатием на рычаг обнаружения отсутствия товара в канале.

После выбора канала нажмите кнопку А для выбора его типа (С01.0, С01.1, С01.2 т. д.).

Можно запрограммировать следующие типы механизмов извлечения:

- 0 Нории
- 1 Банка/бутылка обычной глубины
- 2 Банка/бутылка двойной глубины
- 3 Банка/бутылка тройной глубины
- 4 Банка/бутылка с глубиной на четыре упаковки
- 6 Узкий канал для банок с глубиной на четыре упаковки.
- 9 Для освобождения канала от программирования:



Нажатие кнопки D подтверждает тип выбранного канала и обеспечивает выход из функции.

В случае с каналами типа 1, 2, 3, 4, 5 и 6 автомат (если тип канала был заменен), прежде чем выйти из функции, установит канал в исходное положение для его загрузки одним из следующих способов:

- При отсутствии товара в канале (на рычаг обнаружения товара не оказывается давление), канал автоматически займет исходное положение.
- При наличии товара в канале (на рычаг обнаружения товара оказывается давление), занятие каналом исходного положение вызывается нажатием кнопки А (каждое нажатие перемещает канал на один шаг) до занятия каналом исходного положения для загрузки.

Если канал не будет установлен в исходное положение для загрузки, тип канала будет запрограммирован, однако он останется в нерабочем состоянии.

F-220 Устанавливает автомат в режим бесплатной выдачи, то есть автомат будет выдавать все товары бесплатно.

В режиме выбора опций (А или В для выбора и D для подтверждения сделанного выбора) выберите требуемую опцию.

F-221 Переключает автомат в режим «Простая продажа» или «Продажа нескольких товаров». Автомат будет выдавать сдачу после отпуска каждого товара или произведет отпуск нескольких товаров с последующей выдачей сдачи после нажатия кнопки ВОЗВРАТ.

Только для автоматов с установленными платежными системами типа MDB/ICP.

В режиме выбора опций (А или В для выбора и D для подтверждения сделанного выбора) выберите требуемую опцию.

F-222 Переключает автомат в режим обязательной покупки, то есть, после ввода денег для получения сдачи необходимо сделать какую-нибудь покупку. (Только при наличии платежной системы MDB)

В режиме выбора опций (А или В для выбора и D для подтверждения сделанного выбора) выберите требуемую опцию для программирования режима обязательной покупки.

F-223 При условии установки платежной системы MDB/ICP, программирует максимальную сумму, которую будет принимать автомат.

В режиме изменения цифровых значений введите максимальную сумму, которую будет принимать автомат.

ПРОГРАММИРОВАНИЕ НАИМЕНОВАНИЙ ТОВАРА.

F-300 Соответствие канала определенной кнопке выбора товара (отпуск товара данного наименования будет осуществляться поочередно из каждого канала, назначенного для этого вида товара). Максимум 6 каналов для каждой кнопки наименования товара.

Нажмите на кнопку выбора товара, который вы хотите запрограммировать, на табло появится сообщение о товаре, который программируется (две цифры слева), и о каналах, которые будут назначены для этого наименования (две цифры справа). Если в правой части табло появится индикация «0», это значит, что программируемый товар не связан ни с одним из каналов.

Если вы хотите **НАЗНАЧИТЬ** канал для выбранного товара, следует выполнить следующее:

Нажатие на рычаг обнаружения отсутствия товара данного канала приведет к назначению канала для данного товара.

Нажатие кнопок А и В на пульте программирования приводит к тому, что расположенный слева символ, передвигается вперед или назад соответственно. Для подтверждения выбора и программирования следующего символа нажмите кнопку D. После программирования требуемого канала, нажмите кнопку D и назначение канала будет подтверждено.

Если вы программируете правый символ и нажмете кнопку С, то вы подтвердите выбранное значение и перейдете к программированию левого символа.

Для того чтобы **ОСВОБОДИТЬ** назначенный канал, нужно выполнить те же действия, что и при его программировании, то есть, если вы назначите уже назначенный для какого-то типа товара канал, то он освободится от предыдущего назначения.



Для того чтобы изменить каналы, назначенные для другого товара, нажмите кнопку выбора соответствующего товара.

F-301 Программирование кодов групп и товаров.

Программирование кодов групп и товаров для каждой кнопки выбора товара. Данная функция, при помощи функции изменения цифровых значений, позволяет присваивать двухзначные коды от 9 до 99 каждому наименованию товара, что облегчает компьютерную обработку данных учета.

F-303 Программирует наименование товара, при продаже которого в качестве премии дарится товар из других каналов. Максимум 2 канала для каждой кнопки выбора товара.

Нажмите кнопку выбора товара, который вы хотите запрограммировать, на табло последовательно появится индикация назначенных для этого товара каналов. При отсутствии назначенного канала на табло появится индикация **БЕЗ КАНАЛА**.

Если вы хотите **НАЗНАЧИТЬ** или **ОСВОБОДИТЬ** назначенный канал, следует выполнить шаги, описанные для функции **F-300**.

ПРОГРАММИРОВАНИЕ АВТОМАТА

F-401 Код программы предварительного программирования для разных клиентов с различными комбинациями функций.

Запрограммируйте код программы (4 цифры) при помощи режима изменения цифровых значений.

F-407 Программирует время, в течение которого на табло будет высвечиваться остаток (сумма, которая осталась после того, как была сделана покупка) прежде чем автомат сотрет его. (Только при наличии системы MDB)

Запрограммируйте время в секундах, используя для этого режим изменения цифровых значений, в течение которого на табло будет показываться остаток перед тем, как автомат сотрет его.

F-408 Программирует время, в течение которого на табло будет высвечиваться кредит (сумма, которая была введена до покупки) прежде чем автомат сотрет его. (Только при наличии системы MDB)

Запрограммируйте время в секундах, используя для этого режим изменения цифровых значений, в течение которого на табло будет показываться кредит до того, как автомат сотрет его.

F-412 Программирование номиналов монет, принимаемых платежной системой MDB, при НАЛИЧИИ сдачи.

В режиме выбора опций (А или В для выбора и D для подтверждения сделанного выбора) выберите требуемое значение, если хотите, чтобы монета, показываемая на табло, принималась автоматом.

После ввода подтверждения программирования каждой монеты происходит переход к программированию монеты, которую принимает монетоприемник, следующего номинала. Для выхода из функции нажмите кнопку ВОЗВРАТ.

F-416 Программирование максимального количества монет каждого номинала, принимаемых платежной системой MDB перед покупкой.

В режиме изменения числовых значений установите количество монет достоинства, показываемого на табло, которое будет приниматься автоматом.

После подтверждения программирования каждой монеты происходит переход к программированию монеты, которую принимает монетоприемник, следующего достоинства. Для выхода из функции нажмите кнопку ВОЗВРАТ.

F-418 Программирование типов монет, принимаемых платежной системой MDB, при ОТСУТСТВИИ сдачи.

В режиме выбора опций (А или В для выбора и D для подтверждения сделанного выбора) выберите соответствующее значение, если хотите, чтобы монета, показываемая на табло, принималась автоматом.



После подтверждения программирования каждой монеты происходит переход к программированию монеты, которую принимает монетоприемник, следующего достоинства. Для выхода из функции нажмите кнопку ВОЗВРАТ.

F-419 *Программирование минимального количества монет, которое должно находиться в каждой трубке для сдачи с тем, чтобы в платежных системах MDB не возникало ситуаций НЕТ СДАЧИ.*

В режиме изменения числовых значений установите показываемое на табло минимальное количество монет, которое должно находиться в трубке для сдачи.

После окончания программирования значения для одной из трубок происходит переход к программированию следующей трубки для сдачи. Для выхода из функции нажмите кнопку ВОЗВРАТ.

F-425 *Программирует показ на табло температуры товара.*

При помощи режима изменения опций запрограммируйте, хотите вы или нет, чтобы на табло показывалась температура товара.

F-430 *Выбор языка сообщений, выводимых на табло автомата.*

В режиме выбора опций выберите язык, который будет использоваться в автомате для его программирования и работы.

F-440 *Добавляет или удаляет функции из персонального меню.*

Нажатие кнопок А и В позволяет передвигаться вперед или назад по списку функций.

Нажатие кнопки D добавляет или исключает функцию из персонального меню. Буква Р (Запрограммирована), находящаяся слева от функции указывает на то, что данная функция была запрограммирована.

Нажатие кнопки С позволяет выйти из режима программирования.

F-452 *Программирование опции звукового сигнала Да или Нет.*

В режиме выбора опций выберите, хотите ли вы, чтобы каждое нажатие кнопки автомата сопровождалось звуковым сигналом.

F-468 *Программирование температуры товара.*

Программирование температуры продукта выполняется так же, как и программирование часов (объясняется в функции **F-510**).

Параметр **температура** программируется в °С.

Если вы не хотите, чтобы в автомате включалась система охлаждения, достаточно запрограммировать температуру на 50°С.

F-469 *Конфигурация санитарной температуры каналов.*

Выберите, хотите вы или нет, чтобы контролировалась санитарная температура отдельных каналов, в каких каналах она будет контролироваться, максимально разрешенное время для нахождения автомата в выключенном состоянии (отключение электроэнергии, выключение из сети и т. д.), максимальная разрешенная температура в канале и максимальное время, в течение которого температура хранения товара может превышать санитарную температуру.

- В режиме выбора опций выберите, хотите вы или нет, чтобы контролировалась санитарная температура.
- Если вы хотите контролировать температуру, то запрограммируйте каналы, в которых будет осуществляться контроль. При отсутствии запрограммированного канала на табло появится «БЕЗ КАНАЛА». Для программирования канала следует выполнить следующее: При помощи кнопок А и В пульта программирования выберите требуемый канал. Для подтверждения выбора нажмите кнопку D. Для освобождения запрограммированного канала повторите процедуру. То есть, программирование ранее запрограммированного канала освобождает его.
- Нажатие кнопки ВОЗВРАТ позволит перейти к программированию максимального времени в минутах, в течение которого автомат может находиться в выключенном состоянии. Запрограммируйте время при помощи функции изменения цифровых значений. Принцип работы:



По истечению запрограммированного времени на табло автомата появится сообщение об аварии А-08.

- Запрограммируйте аналогичным образом санитарную температуру в °С.
- Таким же образом выполняется программирование максимального времени в минутах, в течение которого температура хранения товара может превышать санитарную температуру, по истечению которого товар будет считаться испорченным. *По истечению указанного времени автомат выключается и появляется индикация об аварии А-07.*

F-470 *Программирование 8-мизначного номера для идентификации автомата.*

В режиме изменения цифровых значений запрограммируйте первые четыре цифры номера, нажатие ВОЗВРАТ подтверждает ввод и позволяет перейти к программированию следующих 4 цифр. Нажатие кнопки ВОЗВРАТ заканчивает работу функции.

F-472 *Программирование кода оператора*

Запрограммируйте код оператора (4 цифры) при помощи режима изменения цифровых значений. Функции **F-470** и **F-472** позволяют производить идентификацию оператора с целью разрешения его доступа к компьютерной информации.

F-483 *Программирование конфигурации модема для передачи данных.*

В режиме выбора опций (А или В для выбора и D для подтверждения сделанного выбора) запрограммируйте, хотите ли вы, чтобы модем отвечал автоматически на запросы о передаче данных. Если вы хотите, чтобы модем отвечал автоматически, в режиме изменения цифровых значений введите количество ЗВОНКОВ, после которых модем будет отвечать на запрос.

В режиме выбора опций запрограммируйте, как должна осуществляться связь, при помощи коротких сообщений SMS или модема.

В режиме выбора опций запрограммируйте, должно ли посылаться сообщение о нахождении автомата в не рабочем состоянии или нет.

В режиме выбора опций запрограммируйте, должно ли посылаться сообщение об аварии автомата.

В режиме выбора опций запрограммируйте, по каким дням недели автомат будет автоматически звонить по запрограммированному телефону. Если день недели был запрограммирован, введите (следуя процедуре, описанной в функции 510 ДАТА/ВРЕМЯ) время, в которое автомат должен выполнять звонок.

В режиме изменения цифробуквенных значений введите необходимые символы и цифры для набора номера, включая телефонный номер, который будет использоваться для отправки запрограммированных сообщений и звонков.

После окончания операции, по умолчанию происходит отправка команд о сделанных изменениях для их сохранения в модеме и, при ее наличии, в карте SIM.

ЧАСЫ

F-510 *Установка времени и даты на часах автомата.*

Нажатие кнопок А и В позволяет передвигаться вперед и назад между цифрами от 0 до 9.

Нажатие кнопки С стирает последнюю введенную цифру и переходит к предыдущей.

Нажатие кнопки D подтверждает ввод цифры, которая мигает, и переходит к следующей.

Для подтверждения ввода времени и перехода к установке даты нажмите кнопку ВОЗВРАТ.

Для подтверждения ввода даты и перехода к установке дня недели нажмите кнопку ВОЗВРАТ.

Для подтверждения ввода месяца и перехода к установке года нажмите кнопку ВОЗВРАТ.

F-520 *Позволяет выбрать различные опции работы часов.*

В режиме выбора опций запрограммируйте показ на табло времени, формат его показа (24ч. или AM/PM) и автоматический переход на летнее время.

F-533 *Программирование расписания включения и выключения подсветки автомата.*



Программирование расписания включения подсветки выполняется в том же порядке, что и установка часов (подробно описана в функции **510 ДАТА/ВРЕМЯ**).

Для выключения этой функции достаточно установить время включения и выключения подсветки на 00:00.

F-534 *Программирует день недели и время включения и выключения подсветки автомата.*

Нажатие кнопок А или В позволяет передвигаться вперед или назад между днями недели.

Нажатие кнопки D подтверждает установку дня недели, который мигает.

Программирование расписания включения подсветки выполняется в том же порядке, что и установка часов (подробно описана в функции **F-510**).

Для выключения этой функции достаточно установить время включения и выключения подсветки на 00:00.

F-535 *Программирует расписание включения и выключения системы охлаждения.*

Программирование расписания включения системы охлаждения выполняется в том же порядке, что и установка часов (подробно описана в функции **F-510**).

Для выключения этой функции достаточно установить время включения и выключения подсветки на 00:00.

F-536 *Программирует день недели и время включения и выключения холодильной группы.*

Нажатие кнопок А или В позволяет передвигаться вперед или назад между днями недели.

Нажатие кнопки D подтверждает установку дня недели, который мигает.

Программирование расписания включения системы охлаждения выполняется в том же порядке, что и установка часов (подробно описана в функции **F-510**).

Для выключения этой функции достаточно установить время включения и выключения подсветки на 00:00.



Глава 6. Устранение неисправностей и уход за автоматом.

Перезапуск автомата: При нарушении работы автомата можно попробовать перезапустить его, то есть привести автомат в рабочее состояние вручную. С этой целью достаточно войти в режим программирования автомата и выйти из него, нажав для этого кнопку С на пульте программирования.

6.1 Аварии

Общие аварии. Автомат не работает (F-XX). В случае ряда аварий автомат выходит из рабочего режима до разрешения возникшей проблемы.

Частичные аварии В этом случае на табло появляется индикация с указанием неисправности, однако автомат продолжает нормальную работу при условии, что он не нуждается в выполнении неисправной функции.

В таблице ниже приводятся сообщения, которые появляются на табло, дано их объяснение и порядок устранения неисправности.

F-00	Обнаружено неконтролируемое вращение экстрактора.	Выполните ручной перезапуск. Если проблема не была устранена, обратитесь в службу технического сервиса.
F-01	Обнаружено неконтролируемое вращение двигателя механизма выдачи сдачи.	Выполните ручной перезапуск. Если проблема не была устранена, обратитесь в службу технического сервиса.
F-02	Отсутствует или неисправна память EEPROM	Обратитесь в службу технического сервиса.
F-03	Произошла потеря данных о конфигурации автомата.	Выполните ручной перезапуск. Если проблема не была устранена, обратитесь в службу технического сервиса.
F-04	Нарушение в работе двигателя механизма выдачи сдачи.	Выполните ручной перезапуск. Если проблема не была устранена, обратитесь в службу технического сервиса.
F-05	Кнопка возврата или кнопка программирования (или обе) удерживалась нажатой свыше 15 секунд.	Выполните ручной перезапуск. Если проблема не была устранена, обратитесь в службу технического сервиса.
F-06	Произошло назначение каналов с различными импульсами одному наименованию товара.	Перепрограммируйте назначенные каналы.
F-09	Обнаружено недостаточное для работы автомата напряжение в сети.	Выполните ручной перезапуск. Если проблема не была устранена, обратитесь в службу технического сервиса.
F-10	В течение 2 часов не выполнялась проверка температурного режима.	Выполните ручной перезапуск. Если проблема не была устранена, обратитесь в службу технического сервиса.
A-01	Отсутствует связь с платежной системой.	Выполните ручной перезапуск. Если проблема не была устранена, обратитесь в службу технического сервиса.
A-02	Не работает как минимум один из каналов извлечения товара.	Выполните ручной перезапуск. Если проблема не была устранена, обратитесь в службу технического сервиса.
A-03	Кнопка выбора товара была нажата свыше 15 секунд.	Выполните ручной перезапуск. Если проблема не была устранена, обратитесь в службу технического сервиса.
A-04	Потеряны или повреждены данные учета.	Обнулите учет и начните его заново.



A-06	<i>Остановились или испортились часы реального времени.</i>	Запрограммируйте дату и время заново. Если проблема не была устранена, обратитесь в службу технического сервиса.
A-07	<i>Температура внутри аппарата превысила значение «санитарной температуры» в течение времени, превышающего запрограммированное.</i>	Проверьте состояние товара и выполните ручной перезапуск. Если проблема не была устранена, обратитесь в службу технического сервиса.
A-08	<i>Автомат находился в выключенном состоянии в течение времени, превышающего запрограммированное.</i>	Проверьте состояние товара и выполните ручной перезапуск. Если проблема не была устранена, обратитесь в службу технического сервиса.
A-09	<i>В автомате находятся товары, срок годности которых истек.</i>	Уберите товары с истекшим сроком годности и перепрограммируйте срок годности при помощи функции 211 .

6.3 Ошибки во время работы.

Нет сдачи. Если в автомате закончатся монеты для выдачи сдачи, на табло появится соответствующая пиктограмма:

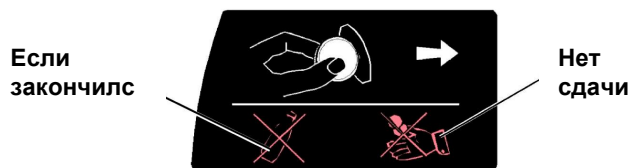

В этом случае, в зависимости от типа установленной платежной системы (MDB/ICP или EJECUTIVO), можно или получить товар, или вернуть опущенные деньги.

Если закончился товар. При нажатии на кнопку выбора товара, который закончился, загорится соответствующая пиктограмма.

Покупатель может выбрать другой товар (добавив при необходимости недостающую сумму) или вернуть опущенные деньги.

6.4. Замена товаров в автомате.

Механизм, отвечающий за размещение/извлечение товара, может работать с упаковками различного вида.

Каждый тип механизма предназначен для продажи различных товаров, проконсультируйтесь в технической службе. Количество товаров, которые могут продаваться в автомате, увеличивается изо дня в день, и, скорее всего, ваш товар может использоваться для реализации в автомате.

ПРИМЕЧАНИЕ: Тем не менее, если вы намереваетесь продавать бутылки объемом менее одного литра, желательно проконсультироваться в технической службе.

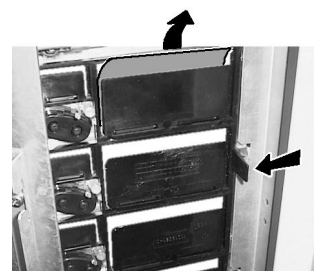

6.5 Замена табличек с ценами и наименованием товаров.

Выньте монетоприемник, следуя инструкциям на табличке, прикрепленной к дверце автомата.





Таблички вставлены в пластиковые держатели, нажмите на защелку в направлении стрелки и выньте модуль с табличками. После замены табличек верните модуль на место.

Не забудьте запрограммировать новую цену при помощи функции F-201.

6.6 - Чистка внешних поверхностей автомата.

Нельзя использовать распылители! Используйте теплую воду (от 20°C до 40°C) и одно из следующих средств: Средства для мытья посуды, нейтральные шампуни для волос, средства для мойки стекол, не содержащие спирт.

Протрите автомат 2% раствором уксуса (уксусной кислоты) и **вытрите** его насухо мягкой тканью или замшей.



При наличии трудносмываемых пятен (жир, напитки и т. д.) используйте для их устранения 1 % раствор спирта (Этанол 96°) и воды.

6.7 - Чистка платежной системы.

Обратитесь к руководству по эксплуатации установленной платежной системы.

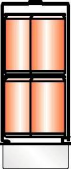
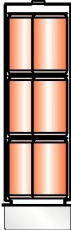
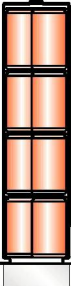
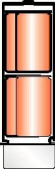
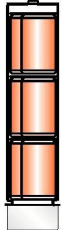
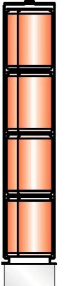
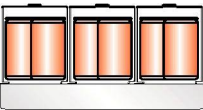

Приложение 1 – Типы механизмов для банок/бутылок

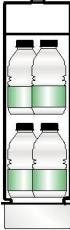
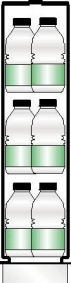
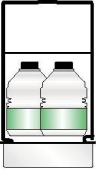
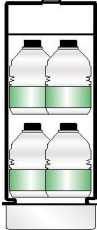
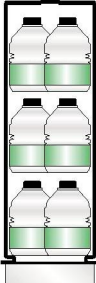
Модули для одного вида товара в банках						
A1	A2	A3	A4	C2	C3	C4
						
Модули для нескольких видов товара в банках						
			A1/3			
						
Модули для одного вида товара в бутылках						
A2	A3	A4	B2	B3	B4	
						

Примечания:

Количество рядов бутылок, загружаемых в каждый канал, зависит от формы каждой упаковки.